

Para instalar en ventanas, puertas acristaladas, vidrieras, ventanales, cristaleras, así como puertas de armario, división de ambientes, etc...

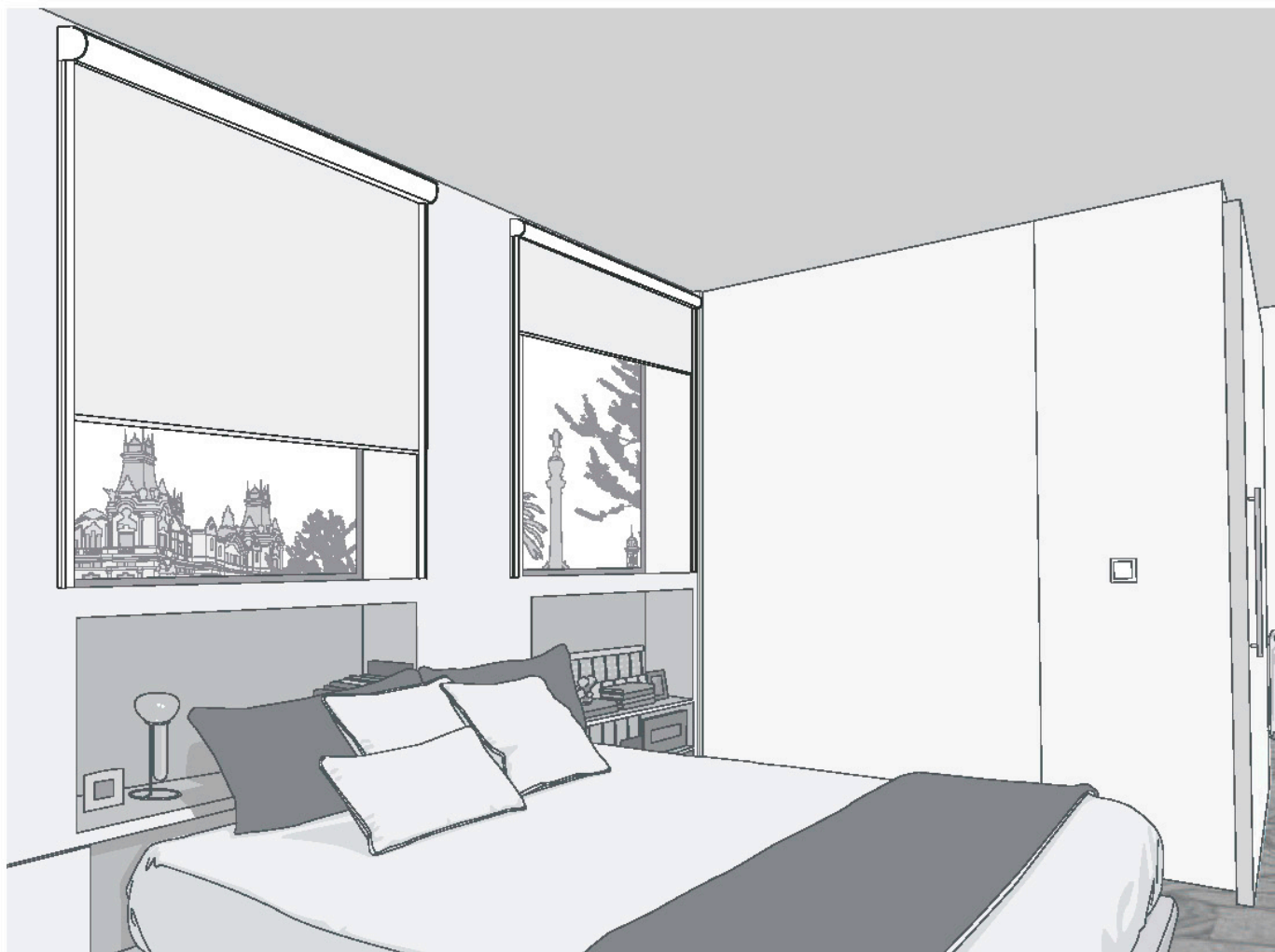

### Datos necesarios a indicar:

#### Imprescindible:

- **Sistema:** Cofre Enrollable
- **Tipo de Cofre:** Cofre 77, Cofre 92 o Cofre de 110
- **Tejido y color**
- **Ancho del cofre**
- **Alto total**

#### Opcional (por defecto, la primera de cada opción):

- **Instalación:** Instalación Interior con Enrollamiento Exterior (I-E), Instalación Exterior con Enrollamiento Exterior (E-E) o Instalación Exterior con Enrollamiento Interior (E-I)
- **Accionamiento:** Cadenilla (CT), Manivela Fija (MF), Manivela Extraíble (ME), Motor Estándar (MO) o Motor Radio (MR).
- **Lado del mando de accionamiento:** Derecha (D) o Izquierda (I).
- **Alto del accionamiento:** De no indicar nada, se suministra:
  - A cadenilla: Hasta alto cortina 130 cm, cadenilla = alto cortina - 20cm  
Para alto cortina superior a 130 cm, cadenilla = 2/3 del alto cortina.
  - A manivela: Alto manivela = alto cortina - 100 cm y longitud mínima de 125 cm.
- **Soportes:** Techo (ST) o Pared (SP)
- **Contrapeso:** Contrapeso Oculto (CF) o Contrapeso Aluminio Visto (CA)
- **Sistema de guiado:** Sin guiado, guiado por guías o guiado por cables (ver *Sistemas de guiado vertical*)
- **Color del Cofre:** Blanco, Gris o Negro

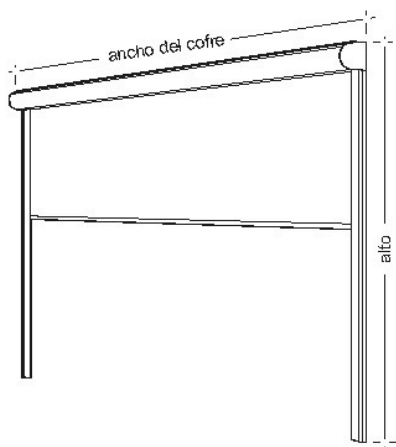

#### Observaciones:

- **Automatismos,** ver página *Motores y Automatismos*
- **Impresión de Anagramas y Marcas,** ver página *Impresión de Anagramas y Marcas*.

**Tipos de Cofre / Esquema General**

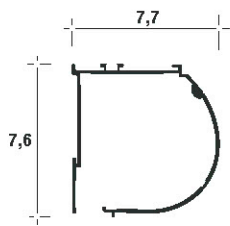

**C77 Cofre 77mm**

Ancho máximo 260 cm.  
Para instalación en Interior (I)

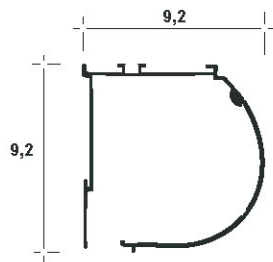

**C92 Cofre 92 mm**

Ancho máximo 400 cm según el tipo de tejido y el alto de la cortina  
Para instalación en Interior (I)

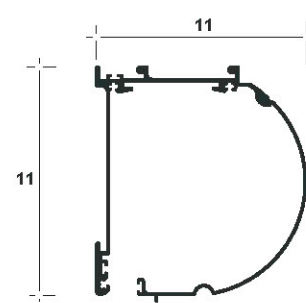

**C110 Cofre 110 mm**

Ancho máximo 500 cm.  
Para instalación en Interior (I) o Exterior (E)

**Instalación**

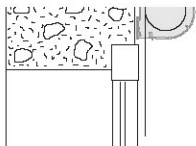

**I-E Instalación Interior Enrollamiento Exterior**

Instalación del cofre en el Interior y enrollamiento del tejido hacia el Exterior.

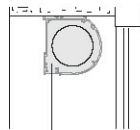

**E-E Instalación Exterior Enrollamiento Exterior**

Instalación del cofre en el Exterior y enrollamiento del tejido hacia el Exterior. Lado redondeado del cofre mirando al interior

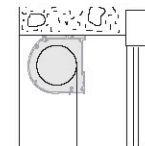

**E-I Instalación Exterior Enrollamiento Interior**

Instalación del cofre en el Exterior y enrollamiento del tejido hacia el Interior. Con el lado redondeado del cofre mirando al exterior.

**Accionamientos**

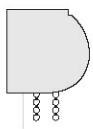

**CT Cadenilla**

Sólo para cofres con instalación en interior.

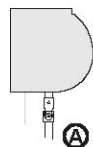

**Manivela**

De aluminio articulado color plata.  
Variantes:

**MFA Fija (A)**

**MEA Extraíble (A)**

**MFB Con Pasamuros Fija (A)**

**MEB Con Pasamuros Extraíble (B)**

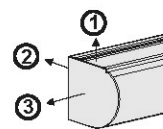
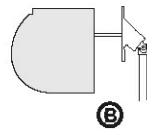

**MO Motor Estándar**

Para ser conectado a un interruptor, automatismo cableado o instalación domótica.

**MR Motor Radio**

Con receptor de mando a distancia incorporado. Para ser accionado mediante emisor de mando a distancia o automatismo vía radio.

**Contrapeso**

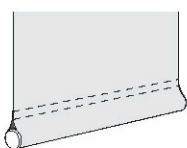

**CF Contrapeso Oculto**

Con el contrapeso forrado por el mismo tejido.

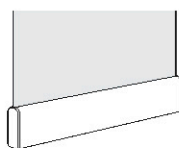

**CA Contrapeso Aluminio Visto**

**Soportes**

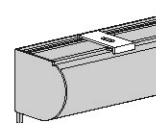

**ST Techo**

Soporte para anclaje del cofre a Techo

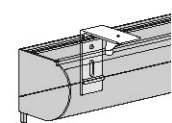

**SP Pared**

Soporte escuadra para fijación del cofre a Pared

Sistema | **Cofre Enrollable**

**Sistema de Guiado Vertical para instalación en el Interior con Contrapeso Oculto (CF)**

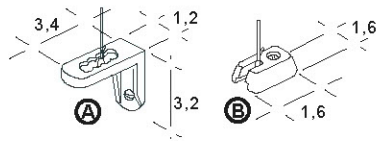

**Guiado por Cables Interior**

Guiado por cables de acero de 1 mm.  
Opciones de soporte para el cable:

**GCI A** Para fijar a la pared (A)

**GCI B** Para fijar al suelo (B)

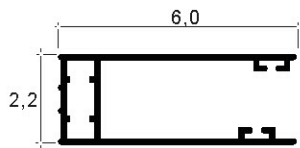

**GA6** Guía Abierta de 6 x 2,2 cm

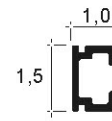

**GGI** Guía "C" de 1,5 x 1 cm

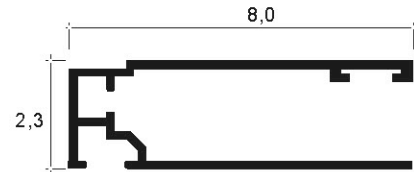

**GA8** Guía Abierta de 8,0 x 2,3 cm

**Sistema de Guiado Vertical para instalación en el Exterior con Contrapeso Oculto (CF)**

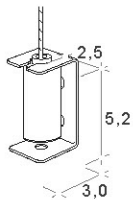

**GC** Guiado por Cables Exterior

Guiado por cables de acero inoxidable de 3 mm y sistema de tensado con resorte.  
Posibilidad de anclaje lateral o inferior.

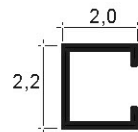

**GG** Guía "C" de 2 x 2,2 cm

De aluminio que guía el contrapeso, no solapa con el tejido.

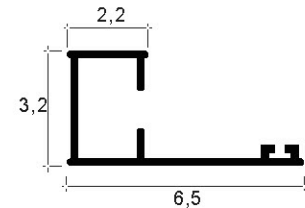

**GGA** Guía "C" con ala de 6,5 x 3,2 cm

De aluminio que guía el contrapeso con ala de 6,5 cm a modo de tapeta.

**Cofres, accionamientos, límites dimensionales y recomendaciones de guiado**

Cofre	Instalación Int/Ext	Accionamiento	Ancho máximo	El mecanismo sobresale (cm)			Sistemas de guiado de interior				Sistemas de guiado de exterior			
				En total	Por el lado del accionamiento	Por el otro lado	GCI A	GCI B	GGI	GA6	GA8	GC	GG	GGA
77	(I)	Cadenilla mando (1:1)	260	5,0	2,8	2,2	✓	✓	✓	✓	✓	✓	✓	✓
77	(I)	Manivela mando (1:2,5)	260	5,3	3,1	2,2	✓	✓	✓	✓	✓	✓	✓	✓
77	(I)	Motor	260	5,5	3,3	2,2	✓	✓	✓	✓	✓	✓	✓	✓
92	(I)	Cadenilla mando (1:1)	260	5,0	2,8	2,2	✓	✓	✓	✓	✓	✓	✓	✓
92	(I)	Cadenilla mando (1:3,5)	400	5,5	3,3	2,2	✓	✓	✓	✓	✓	✓	✓	✓
92	(I)	Manivela mando (1:2,5)	260	5,3	3,1	2,2	✓	✓	✓	✓	✓	✓	✓	✓
92	(I)	Manivela mando (1:3,5)	400	5,3	3,1	2,2	✓	✓	✓	✓	✓	✓	✓	✓
92	(I)	Motor	400	5,9	3,7	2,2	✓	✓	✓	✓	✓	✓	✓	✓
110	(I)	Cadenilla mando (1:4)	400	6,0	3,8	2,2	✓	✓	✓	✓	✓	✓	✓	✓
110	(I)	Manivela mando (1:3,5)	400	5,9	3,7	2,2	✓	✓	✓	✓	✓	✓	✓	✓
110	(I)/(E)	Manivela mando (1:4)	400 / 440	6,2 / 7,6	3,4 / 3,8	2,8 / 3,8	✓	✓	✓	✓	✓	✓	✓	✓
110	(I)/(E)	Motor	400 / 440	6,8 / 8,3	4,0 / 4,5	2,8 / 3,8	✓	✓	✓	✓	✓	✓	✓	✓



**Criterio para la elección de un tipo de guía:**

Para un correcto oscurecimiento, es recomendable que el tejido solape dentro de la guía, como mínimo y según el ancho de la cortina:

Hasta cortinas de ancho 150 cm, solape mínimo 1 cm.

Para cortinas de ancho superior a 150 cm, solape mínimo 2 cm.